

【対象】

・碑文谷公園および駒場野公園を除いた区立公園71公園

調査対象公園の一覧表

公園名	公園名
1.松見坂公園	38.田切公園
3.駒場三丁目もちの木公園	39.芦毛塚街かど公園
4.駒場公園	40.五本木ふれあい街かど公園
5.西郷山公園	41.五本木二丁目街かど公園
6.菅刈公園	42.五本木西みどり街かど公園
7.菅刈街かど公園	43.祐天寺一丁目ふれあい公園
8.青葉台四丁目街かど公園	44.中央緑地公園
9.大坂緑地	45.こなべ野公園
10.東山貝塚公園	46.清水池公園
11.東山街かど公園	47.月光原公園
12.東山公園	48.本町みなみ街かど公園
13.目黒天空庭園	49.金杉原南緑地公園
14.氷川さくら公園	50.本町五丁目西街かど公園
15.けこぼ坂街かど公園	51.本町北公園
16.中目黒しぜんとなかよし公園	52.向原西街かど公園
17.伊勢脇公園	53.西小山公園
18.中目黒駅前町かど公園	54.原町タンポポ公園
19.中目黒公園	55.洗足北街かど公園
20.中目黒南緑地公園	56.洗足ひだまり公園
21.八幡公園	57.南一丁目緑地公園
22.なべころ坂緑地公園	58.富士見台公園
23.三田丘の上公園	59.田向公園
24.三田公園	60.すずめのお宿緑地公園
25.茶屋坂街かど公園	62.大岡山公園
26.目黒川田道街かど公園	63.境橋街かど公園
27.田道広場公園	64.自由が丘公園
28.目黒区民センター公園	65.中根公園
29.大塚山公園	66.中根ねむの木公園
30.下二南街かど公園	67.めぐろ区民キャンパス公園
31.大鳥公園	68.宮前公園
32.不動公園	69.八雲三丁目緑地
33.さくらの里街かど公園	70.衾町公園
34.元競馬南泉公園	71.やくも街かど公園
35.油面公園	72.東根公園
36.中町せせらぎ緑地公園	73.芳窪街かど公園
37.三角山公園	

本計画の対象公園:71公園

【調査方法】

- ・樹木医または樹木医補が調査・記録を行った
- ・桜1本ごとではなく立地ごとに生育上の問題の傾向を把握した
- ・現地調査は園路から桜のある立地(植栽地)を目視する方法を原則とした
- ・適宜に桜に近接して目視または触診を行った
- ・各立地で最も生育状態が悪と思われる桜については、桜の全周を根元から樹冠まで詳細に目視で確認した
- ・桜の位置、立地の状況等について記録した
- ・平成30年度の日黒区公園施設長寿命化計画改定時に作成した植栽地概要表をベースに加筆をした

1 松見坂公園

住 所 駒場1-20-9

面 積 191.41㎡

桜位置図

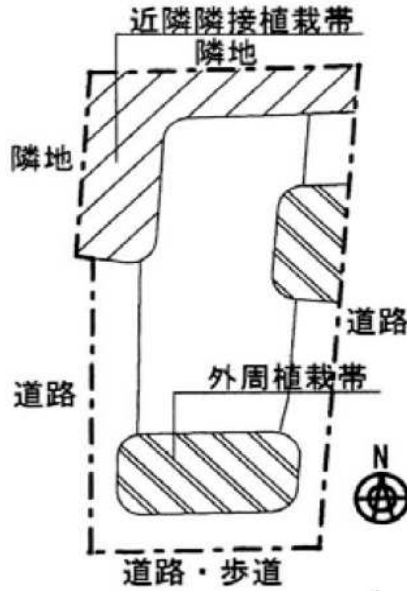

凡例 ● :サクラ ◐ :競合高木

桜概況

桜は確認できず

3 駒場三丁目もちの木公園

住 所 駒場3-2-20

面 積 293.48㎡

桜位置図

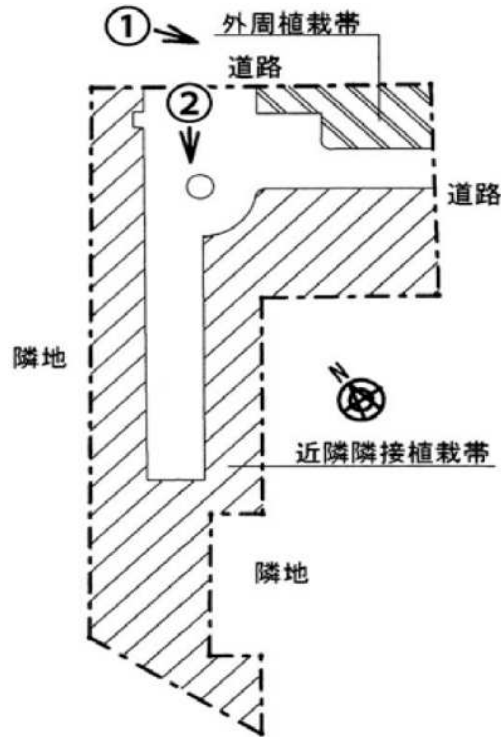

凡例 ● : サクラ ○ : 競合高木

桜概況

桜は確認できず

4 駒場公園

住所 駒場4-3-55

面積 40,396.47㎡

桜位置図

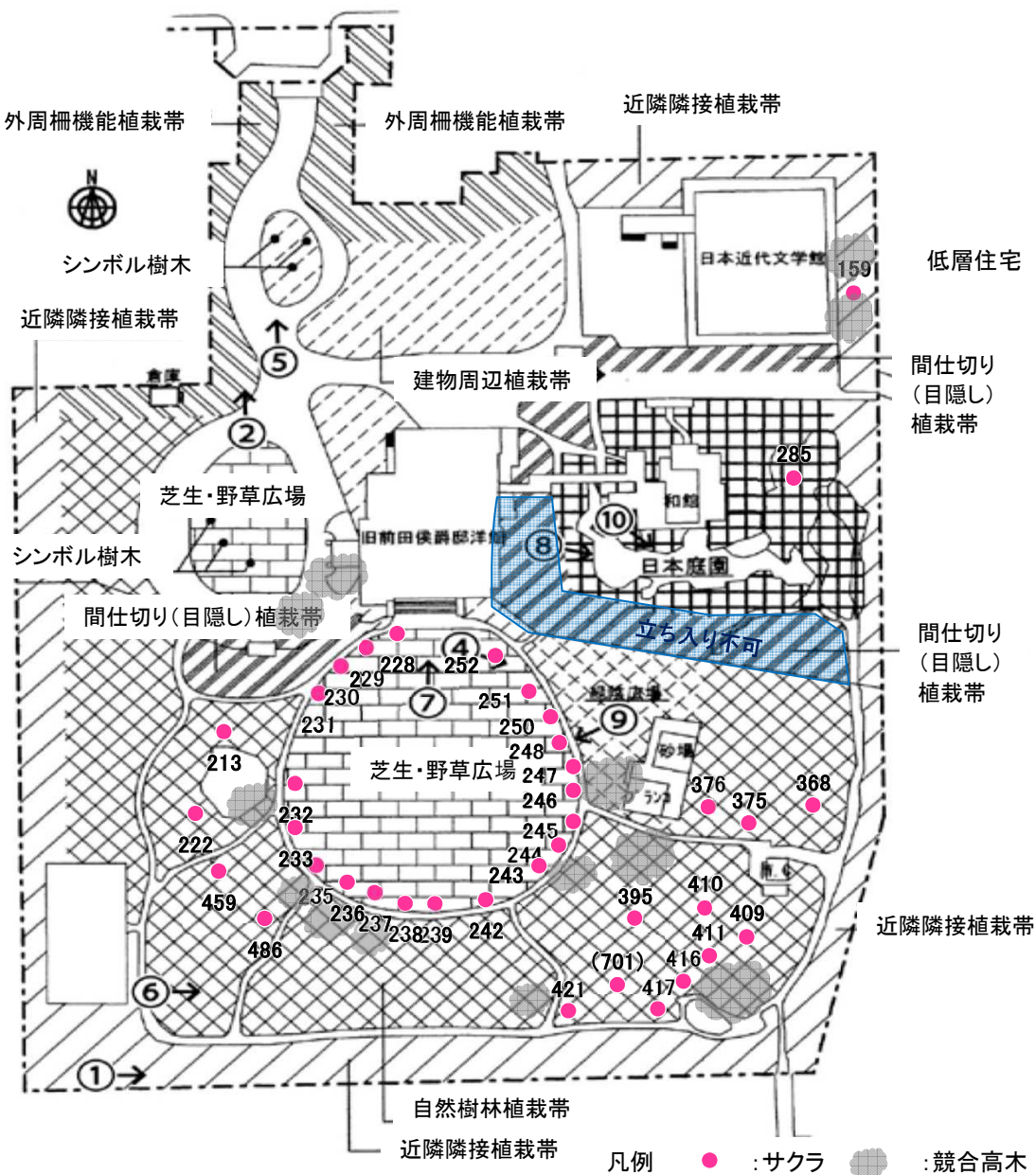

桜概況

近隣隣接植栽帯

桜の現状・問題点

周囲の競合高木や隣地の住宅の被圧により生育状態が悪く、樹勢が減退している。西側の植栽地には立ち入りができないため、状況が確認できなかった。

望ましい維持管理

競合高木や周囲の近接する樹木の剪定や間伐を検討し、枝葉の伸長に十分な空間と日照を確保する。



間仕切り(目隠し)植栽帯

桜の現状・問題点

立ち入りができない区画となっており、確認できなかった。

望ましい維持管理

-

4 駒場公園

自然樹林植栽帯

桜の現状・問題点

周囲に競合する樹木が多く、密集している箇所もあり、被圧により全体的に樹勢が悪化傾向であった。大枝の腐朽や、ベッコウタケの発生も確認された。

望ましい維持管理

競合高木や周囲の近接する樹木の剪定や間伐を検討し、枝葉の伸長に十分な空間と日照を確保する。



日本庭園

桜の現状・問題点

生育状態は良好だが、土壌が固結しており、多くの根が地表に露出している。

望ましい維持管理

定期的に点検を実施し、根元の障害の状況や樹勢の変化を確認する。必要に応じて、土壌の膨軟化を行う。



芝生・野草広場

桜の現状・問題点

概ね生育状態は良好だが、周囲の競合高木の被圧により枝の分布が偏っており、がんしゅが形成されている。土壌が固結しており、ベッコウタケの発生も散見された。

望ましい維持管理

定期的に点検を実施し、根元の障害の状況や樹勢の変化を確認する。必要に応じて、土壌の膨軟化を行う。



5 西郷山公園

住所 青葉台2-10-28

面積 10,549.65㎡

桜位置図

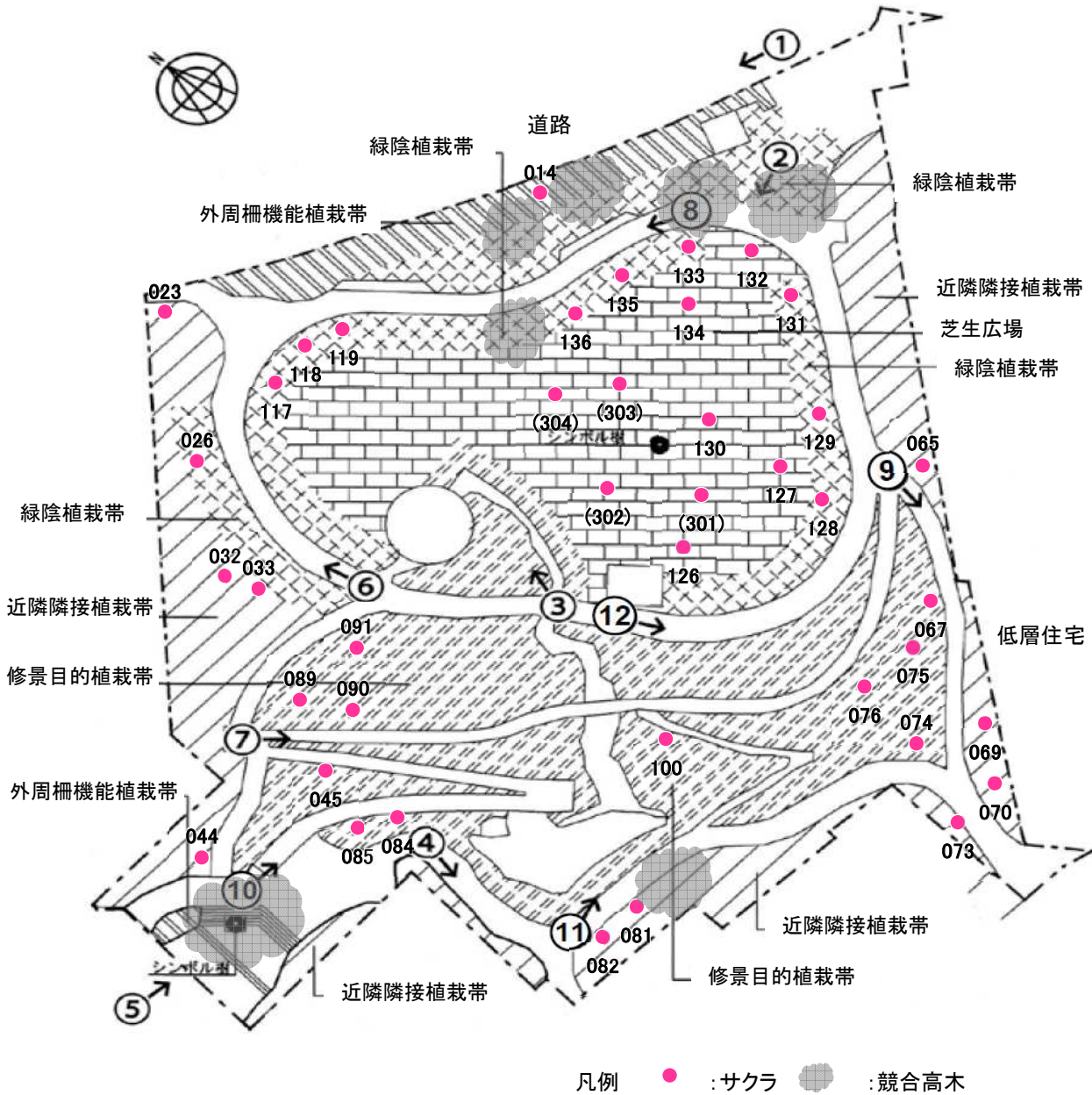

桜概況

近隣隣接植栽帯

桜の現状・問題点

競合高木からの被圧を受けている樹木や、樹木が密集している箇所において樹勢の悪化が見られた。また、一部の樹木でコフキタケなどの腐朽菌が確認された。

望ましい維持管理

樹木が密集している箇所では近接樹木の剪定や間伐を検討し、枝葉の伸張に十分な空間と日照を確保する。



外周柵機能植栽帯

桜の現状・問題点

周囲の競合高木からの被圧により、著しく樹勢が悪化している。歩道に伸びた大枝が切断されているため、枝葉の量が少なく、樹形が乱れている。

望ましい維持管理

競合高木の剪定や間伐を検討し、樹冠に枝葉の伸長に十分な空間と日照を確保する。樹木に負担のかかる中枝や大枝の剪定はなるべく控える。



5 西郷山公園

緑陰植栽広場

桜の現状・問題点

概ね生育状態は良好だが、1本だけ周囲の競合高木からの被圧のためか樹勢が著しく悪化し回復の見込みがない樹木があった。

望ましい維持管理

原則として十分な空間と日照を確保するが、樹勢が悪化している1本については回復の見込みがないため、撤去を検討する。



修景目的植栽帯

桜の現状・問題点

概ね生育状態は良好だが、一部園路上の枝や架線に接近する枝の剪定により、樹勢が悪化していると見られる樹木があった。

望ましい維持管理

枝が細いうちに剪定する。大枝や中枝のを切断する場合は、適切な位置で切断し保護剤を塗布する。望ましい樹形を保ちながら従来の管理を継続する。



芝生・野草広場

桜の現状・問題点

植栽間隔も適度に確保され、概ね良好な生育状態であるが、一部園路沿いで歩行者の踏圧により土壌が固結している箇所が確認され、今後の影響が懸念される。

望ましい維持管理

定期的に点検を実施し、根元の障害の状態や樹勢の変化などについて確認する。原則として従来の管理を継続するが、必要に応じて土壌の膨軟化を行う。



6 菅刈公園

住 所 青葉台2-11-25

面 積 20,049.39㎡

桜位置図

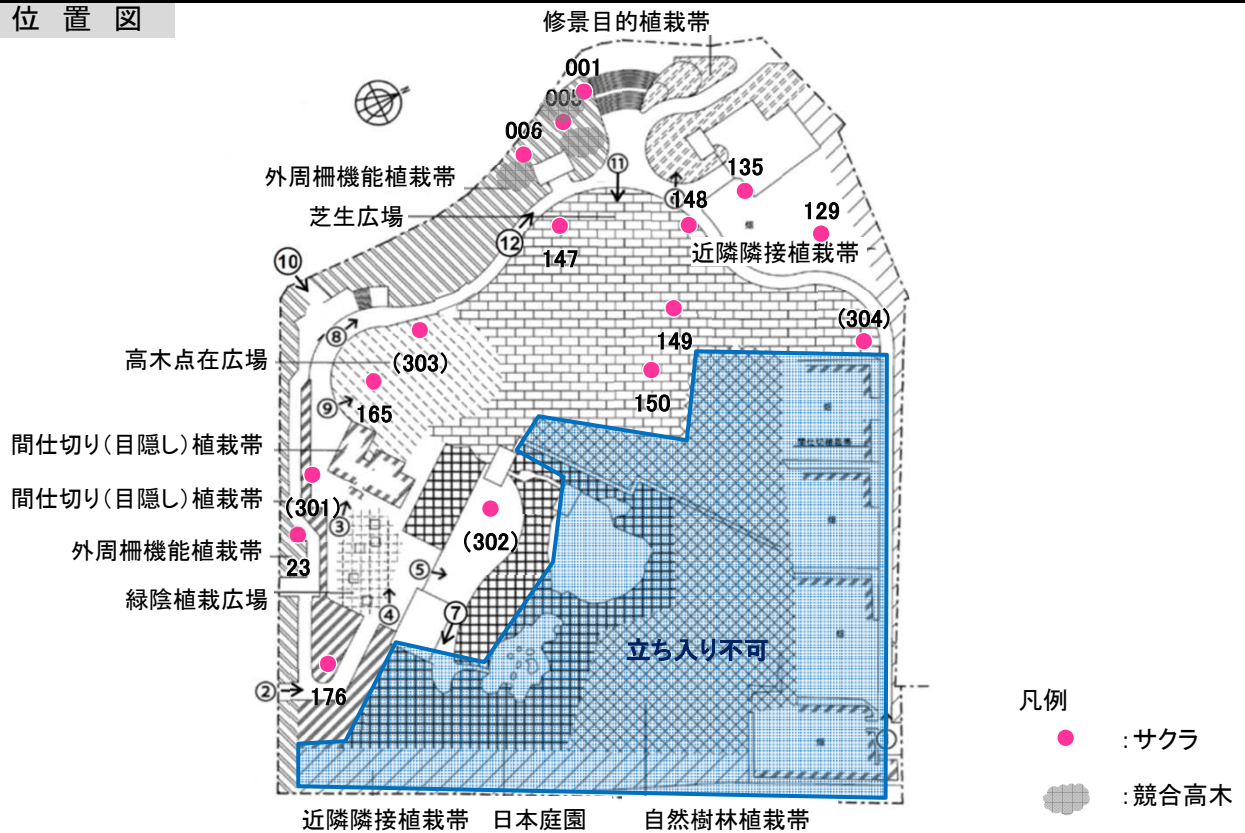

桜概況

近隣隣接植栽帯

桜の現状・問題点

立ち入りができない区画となっており、確認できなかった。

望ましい維持管理

—

外周柵機能植栽帯

桜の現状・問題点

隣接樹木との距離がある樹木には大きな問題は見られなかったが、樹木が密集している箇所では競合高木の被圧による生育不良の樹木が確認された。

望ましい維持管理

植栽樹木が密集している箇所では近接樹木の剪定や間伐を検討し、枝葉の伸長に十分な空間と日照を確保する。



間仕切り(目隠し)植栽帯

桜の現状・問題点

2本のうち1本にベッコウタケ、がんしゅが確認され樹勢が徐々に悪化していると思われる。もう1本に問題は見られなかった。

望ましい維持管理

樹勢が悪化している桜の根元に置かれている掃除用具や除草した草を撤去し、根元への人為的な接触を防ぐ必要があると考えられる。



高木点在広場

桜の現状・問題点

2本のうち1本は大枝の樹皮に腐朽菌の子実体が確認され、樹勢の減退が見られた。

望ましい維持管理

枝が細いうちに剪定する。大枝や中枝を剪定する場合は、適切な位置で切断し保護剤を塗布する。望ましい樹形を保ちながら従来の管理を継続する。



6 菅刈公園

自然樹林植栽帯

桜の現状・問題点

立ち入りができない区画となっており、確認できなかった。

望ましい維持管理

—

日本庭園

桜の現状・問題点

生育状態は良好であり、特に問題は見られなかった。

望ましい維持管理

望ましい樹形を保ちながら従来の管理を継続する。



芝生・野草広場

桜の現状・問題点

概ね生育状態は良好だが、1本のみ大枝が切断されたことによりバランスが悪化し、切断あとから腐朽が進行して樹勢が悪化している。

望ましい維持管理

生育不良の桜については、通行人の多い園路沿いのため、枯損した大枝が落下するリスクなどを考慮し、撤去を検討する。



7 菅刈街かど公園

住 所 青葉台3-7-13

面 積 200.13㎡

桜位置図

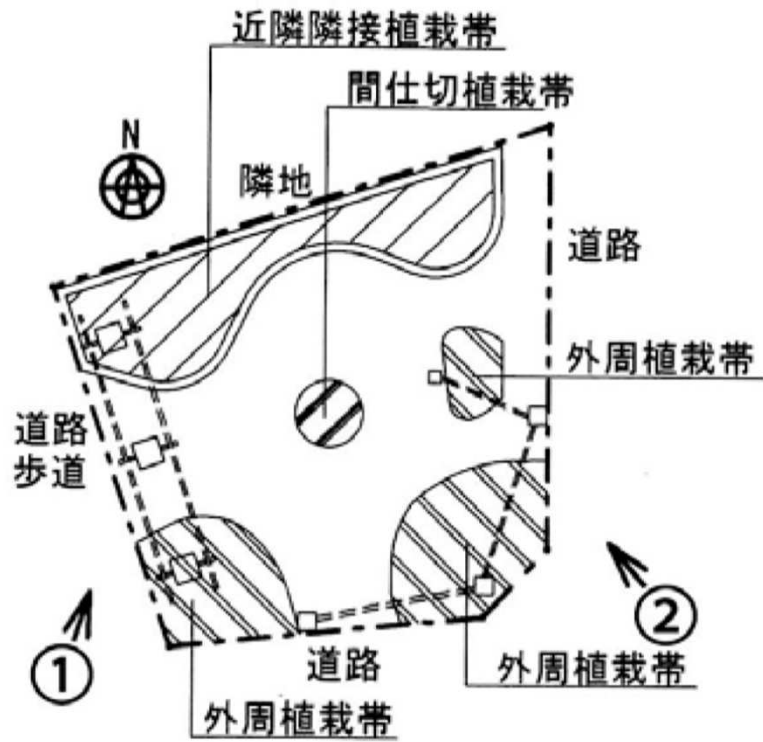

凡例 ● :サクラ ■ :競合高木

桜概況

桜は確認できず

8 青葉台四丁目街かど公園

住 所 青葉台4-4-8

面 積 150.94㎡

桜位置図

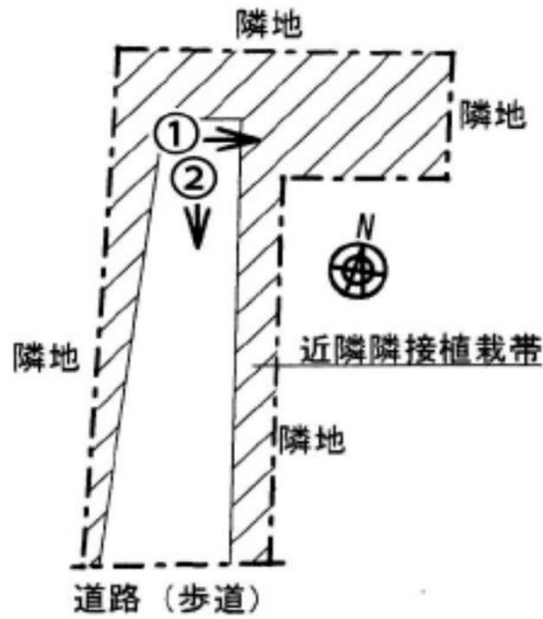

凡例 ● :サクラ ■ :競合高木

桜概況

桜は確認できず

9 大坂緑地

住 所 青葉台4-7-8

面 積 301.02㎡

桜位置図

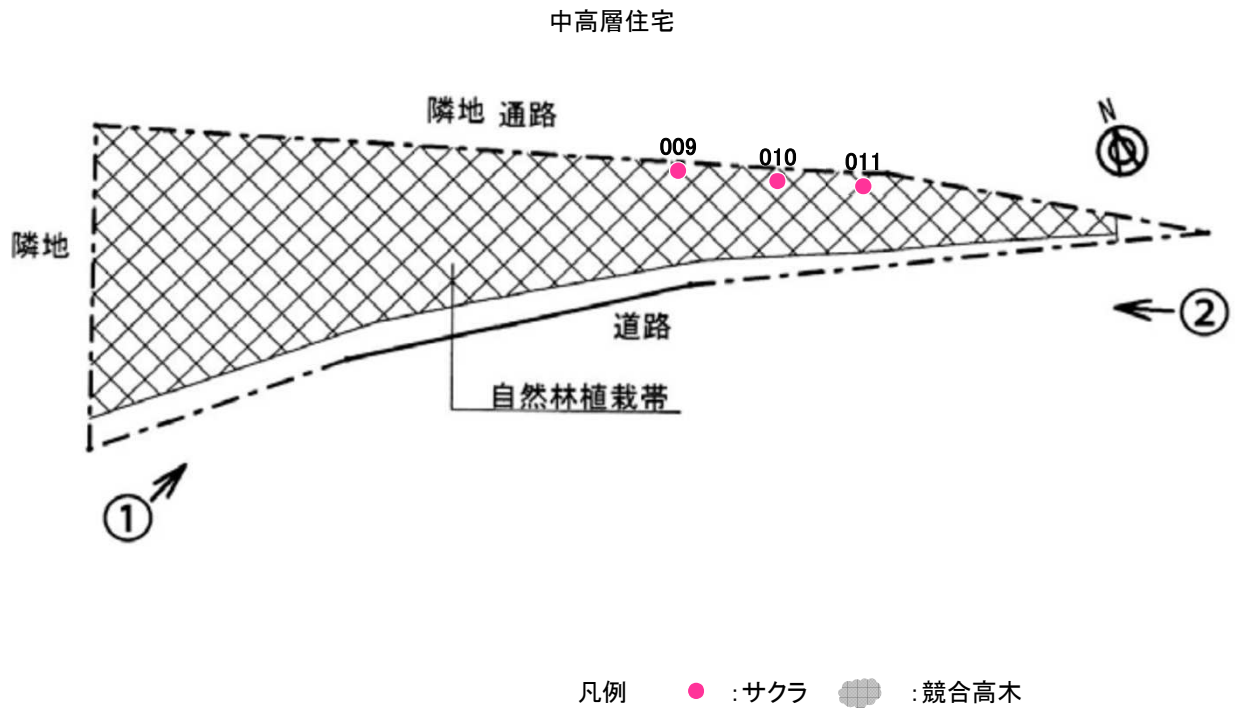

桜概況

自然樹林植栽帯

桜の現状・問題点

3本とも枝葉の量が少なく、1本は大きく傾いている。民有地方向へ伸びた大枝が剪定されているため、バランスの悪い樹形となっている。

望ましい維持管理

周囲の競合高木の剪定を検討し、樹冠に枝葉の伸長に十分な空間と日照を確保する。樹木の負担となる中枝や大枝の剪定はなるべく控える。



10 東山貝塚公園

住 所 東山3-16-7

面 積 1,752.05㎡

桜位置図

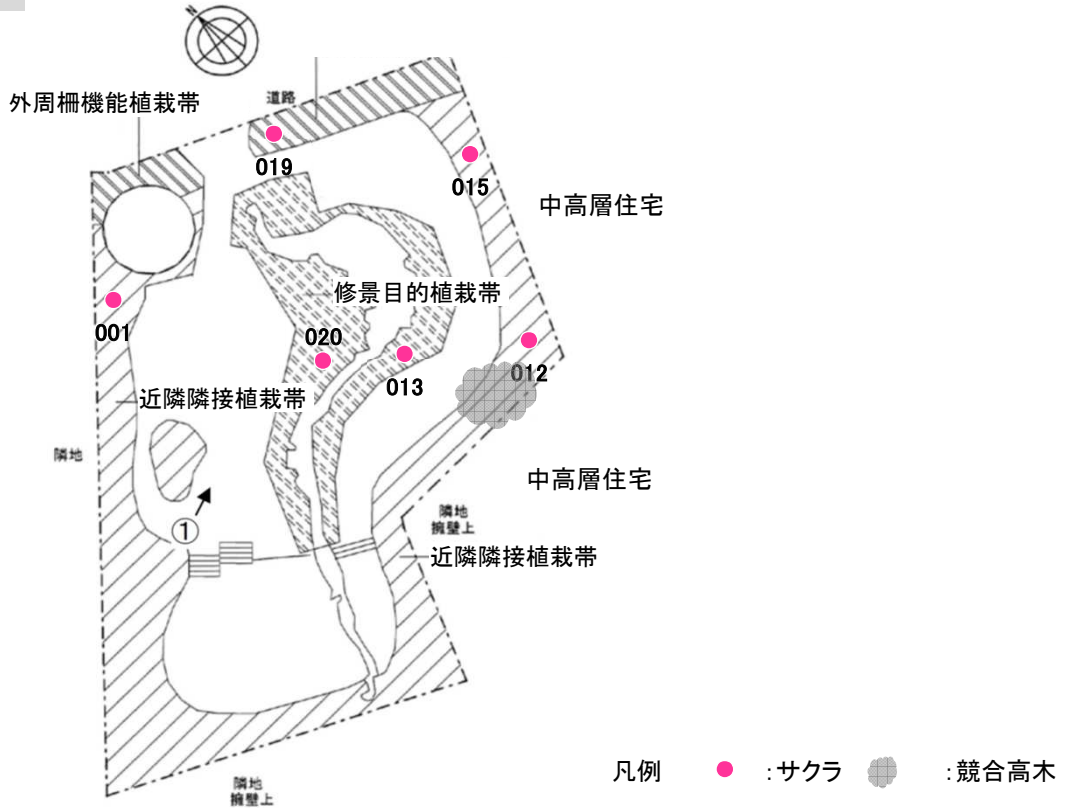

桜概況

近隣隣接植栽帯

桜の現状・問題点

東側に植栽されている2本は、隣地の中層住宅や競合高木による被圧のせいか、葉の食害や、コフキタケの発生などの樹勢の悪化が見られた。

望ましい維持管理

植栽環境の大きな改善は難しいと考えられるため、樹体に負担のかかる剪定は極力控え、定期的に点検を行い生育状態を確認する。



外周柵機能植栽帯

桜の現状・問題点

西側に若干傾いてはいるが、それ以外の問題は見られなかった。

望ましい維持管理

植栽帯の幅が狭いため、支持根が十分に発達していないことが懸念される。定期的に点検を実施し、樹幹の傾き具合について確認する。



修景目的植栽帯

桜の現状・問題点

2本のうち1本の生育状態が良くない。日照不足もしくは、土壌の固結による土壌環境悪化の影響が推測される。

望ましい維持管理

原則として従来の管理を継続するが、定期的な点検で根元の障害の状態や生育状態を確認し、必要に応じて土壌の膨軟化を行う。



11 東山街かど公園

住 所 東山3-20-1

面 積 319.51㎡

桜位置図

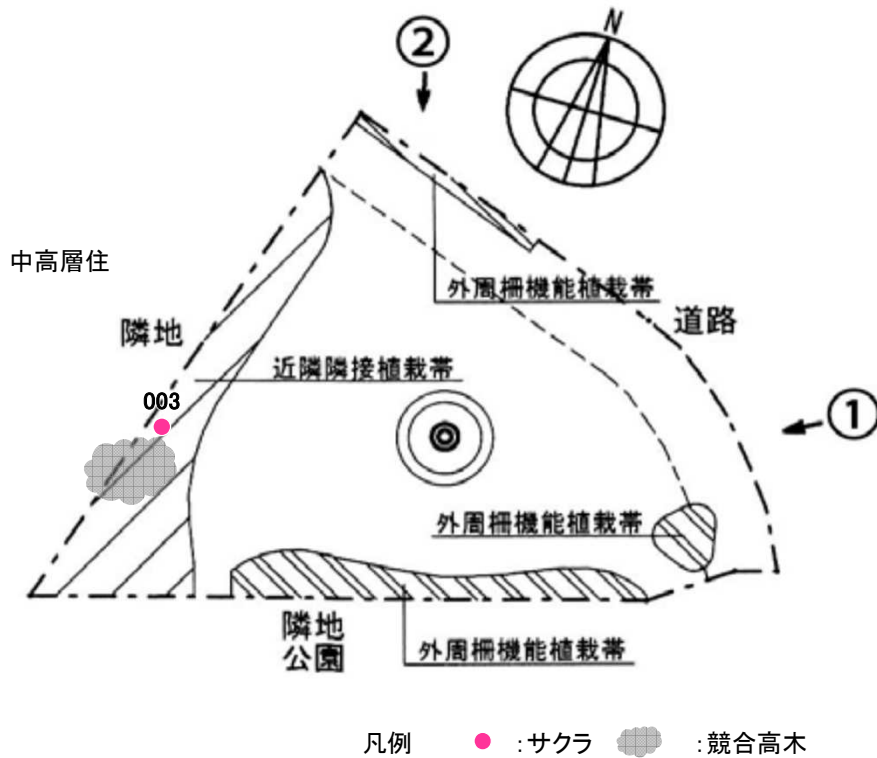

桜概況

近隣隣接植栽帯

桜の現状・問題点

隣地の中層住宅や競合高木の影響で日照が不足しているためか、樹勢の低下が見られた。根元に問題は確認されなかったが、枝葉の量が少ない。

望ましい維持管理

植栽環境の大きな改善は難しいと考えられるため、樹体に負担のかかる剪定は極力控え、定期的に点検を行い生育状態を確認する。



12 東山公園

住 所 東山3-24-23

面 積 21,418.48㎡

桜位置図

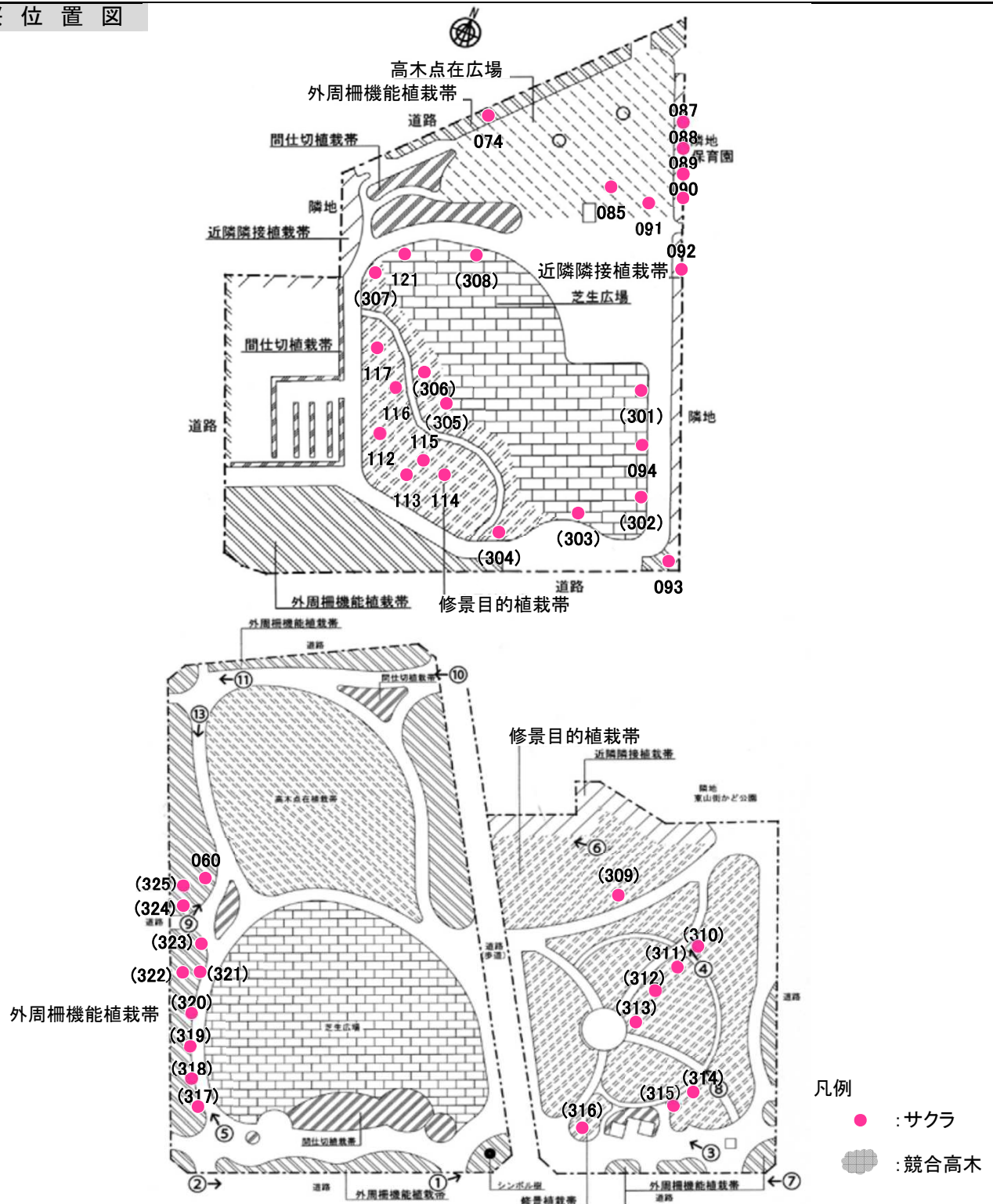

桜概況

近隣隣接植栽帯

桜の現状・問題点

概ね生育状態は良好だが、一部で植栽間隔が狭く、枝にがんしゅの形成や根元にベッコウタケの発生が確認された。小枝が隣地へ越境している箇所があった。

望ましい維持管理

がんしゅを形成している枝は落枝の危険があるため、剪定する。できるだけ中枝や大枝の剪定は控え、剪定する場合は適切な位置で切断し、保護剤を塗布する。



12 東山公園

外周柵機能植栽帯

桜の現状・問題点

概ね生育状態は良好だが、一部の新植の樹木は植栽間隔が狭く、成長するにしたがってお互いに競合することが懸念される。

望ましい維持管理

樹木が密集している箇所は間伐を検討し、適切な植栽間隔をあげることで枝葉の伸長に十分な空間と日照を確保する。



高木点在広場

桜の現状・問題点

生育状態は良好だが、根元にベッコウタケが確認され、腐朽している枝が多く見られた。土壌が固結しており、来園者の踏圧による影響も懸念される。

望ましい維持管理

腐朽した枝は落下の危険があるため、早期に剪定する。定期的に点検を実施し、根元の障害の状態や樹勢の変化について確認する。



修景目的植栽帯

桜の現状・問題点

樹木が密集しており、周囲の競合高木の被圧により樹勢が悪化している樹木が多く見られた。拡張部の植栽地は全てが新植の樹木であったため、問題は見られなかった。

望ましい維持管理

周囲の競合樹木の剪定や間伐を検討し、枝葉の伸長に十分な空間と日照を確保する。



芝生・野草広場

桜の現状・問題点

植栽環境に問題は見られず、概ね生育状態は良好だが、一部樹勢が悪化している樹木もあった。

望ましい維持管理

樹勢が悪化している樹木の腐朽枝は落下の危険があるため、早期に剪定する。根元に問題がある可能性があるため、植栽土壌の改善も検討する。



13 目黒天空庭園

住 所 大橋1-9-2

面 積 7,096.28㎡

桜位置図

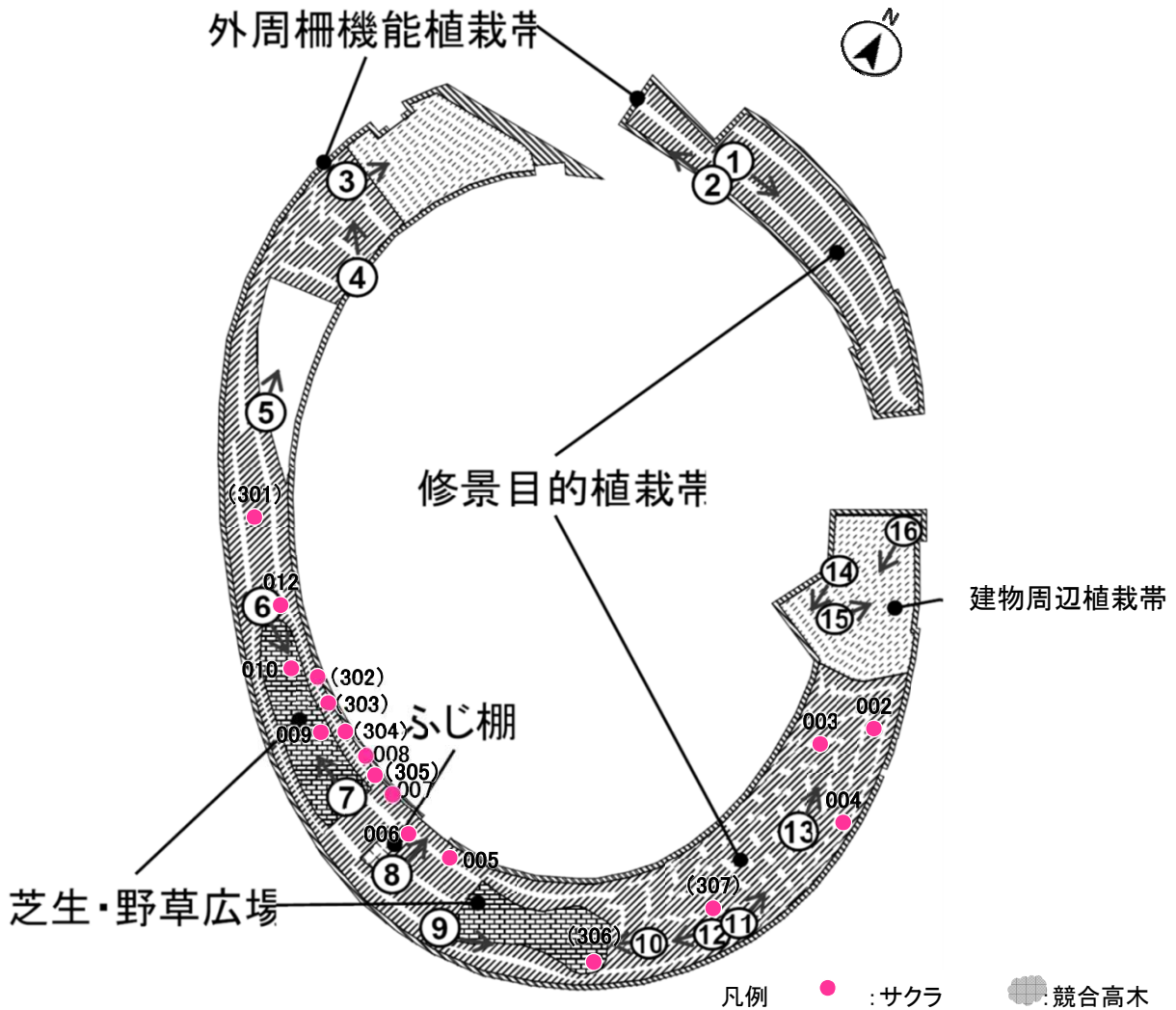

桜概況

修景目的植栽帯

桜の現状・問題点

概ね生育状態は良好だが、一部植栽密度が高い箇所があり、隣接樹木との距離が近いので、成長するにしたがってお互いに競合することが懸念される。

望ましい維持管理

原則として従来の管理を継続するが、植栽密度が高い箇所は間伐を検討し、適切な植栽間隔を確保する。



芝生・野草広場

桜の現状・問題点

生育状態は良好であり、問題は見られなかった。

望ましい維持管理

望ましい樹形を保ちながら従来の管理を継続する。



14 氷川さくら公園

住 所 大橋-22-38

面 積 403.75㎡

桜位置図

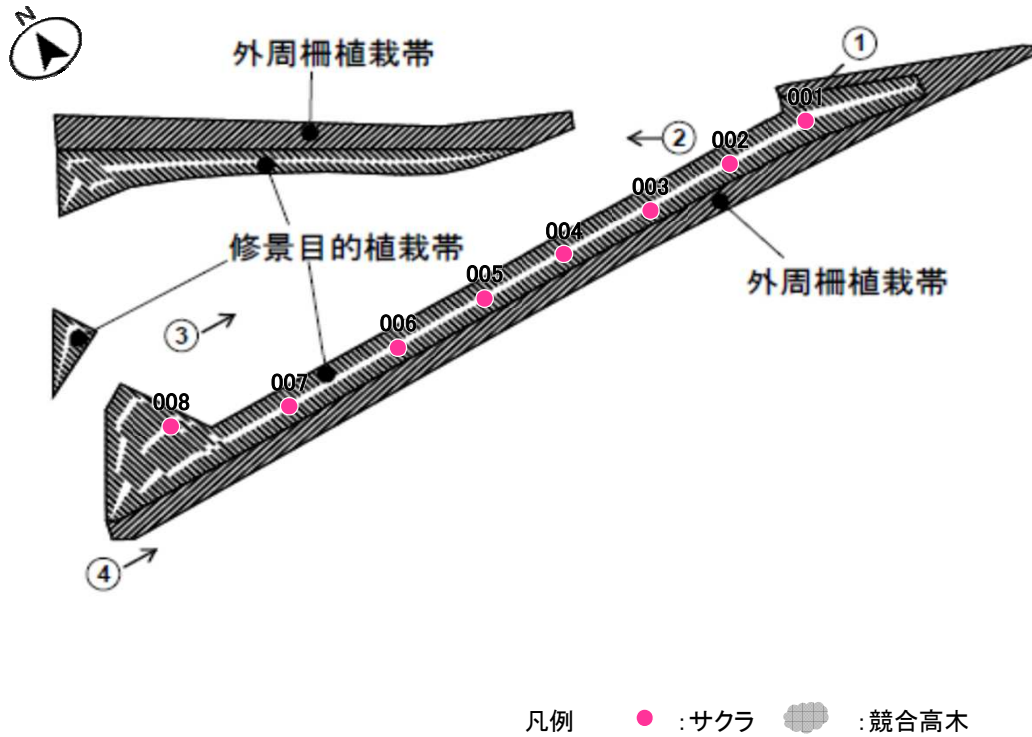

桜概況

修景目的植栽帯

桜の現状・問題点

樹齢の若い樹木と推測され、生育状態に問題は見られなかった。

望ましい維持管理

望ましい樹形を保ちながら、従来の管理を継続する。



15 けこぼ坂街かど公園

住 所 上目黒2-9-18

面 積 104.65㎡

桜位置図

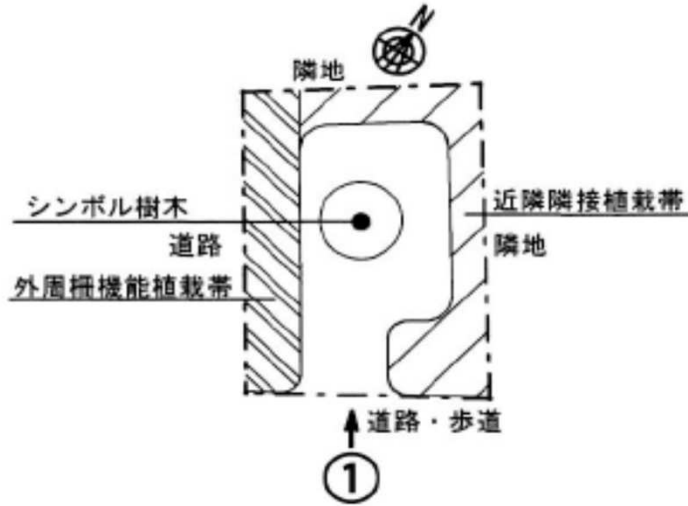

凡例 ● :サクラ ◉ :競合高木

桜概況

桜は確認できず

16 中目黒しぜんとなかよし公園

住 所 上目黒2-19-18

面 積 1,366.22m²

桜位置図

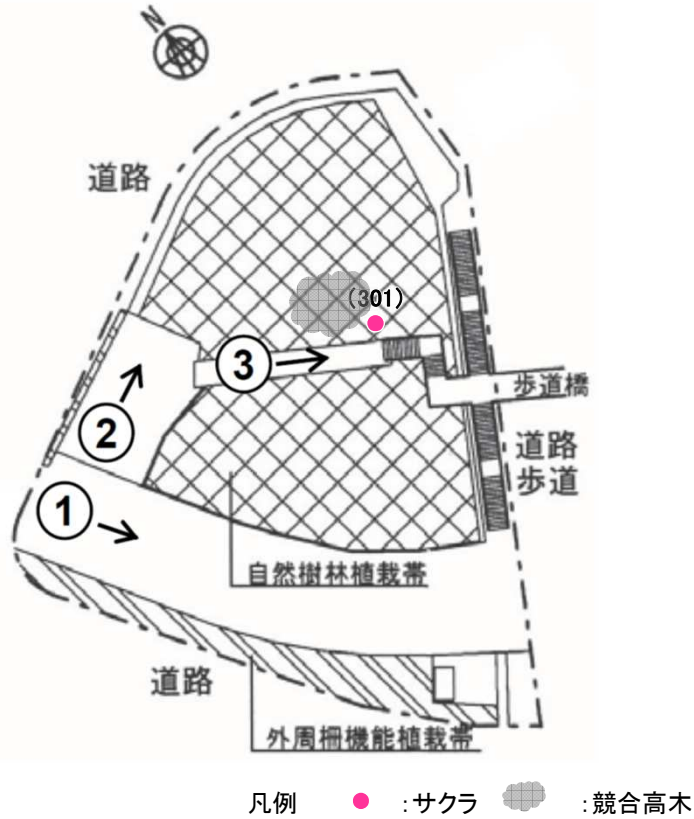

桜概況

自然樹林植栽帯

桜の現状・問題点

実生から成長したと考えられる桜が歩道橋の横に生育している。生育状態は良好だが、競合高木からの被圧により、歩道橋の方向に枝を伸ばしている。

望ましい維持管理

歩道橋の通行人の支障となる枝は細いうちに剪定する。植栽環境の日照条件が良くないため、定期的に点検を行い生育状態を確認する。



17 伊勢脇公園

住所 上目黒2-32-19

面積 2,123.32㎡

桜位置図

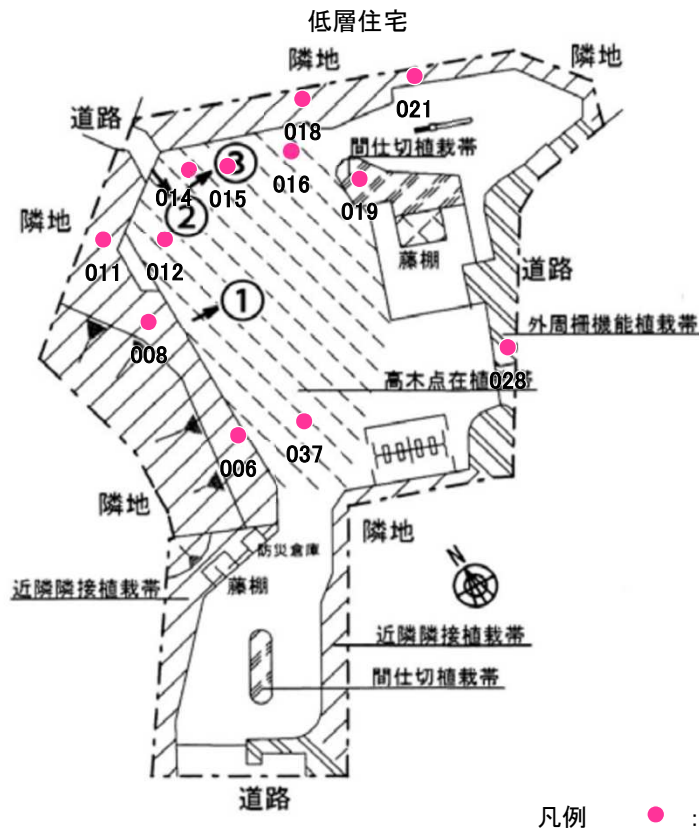

桜概況

近隣隣接植栽帯

桜の現状・問題点

隣接地への影響を懸念し、多くの枝が剪定されている一部の桜に樹形の乱れが見られたが、概ね生育状態は良好であった。

望ましい維持管理

原則として従来の管理を継続するが、枝は細いうちに剪定する。大枝や中枝を切断する場合は、適切な位置で切断し保護剤を塗布する。



外周柵機能植栽帯

桜の現状・問題点

生育状態は良好だが、外周の縁に植栽されていることと、土壌の固結により根の多くが地表に露出している。来園者の踏圧による影響が懸念される。

望ましい維持管理

定期的に点検を実施し、根元の障害の状態や樹勢の変化について確認する。必要に応じて土壌の膨軟化を行う。



間仕切り(目隠し)植栽帯

桜の現状・問題点

一部に腐朽枝が確認されたが、生育状態は良好であった。

望ましい維持管理

腐朽が進行している枝は落下の危険があるため、早期に剪定する。



高木点在広場

桜の現状・問題点

生育状態は良好だが、土壌が固結し、太い根が地表に露出している。露出した根元にコフキタケやベッコウタケなどの腐朽菌が確認された。

望ましい維持管理

定期的に点検を実施し、樹勢の変化や腐朽の進行具合、根元の障害の状態などについて確認する。必要に応じて土壌の膨軟化を行う。



18 中目黒駅前町かど公園

住 所 上目黒3-4-2

面 積 172.73㎡

桜位置図

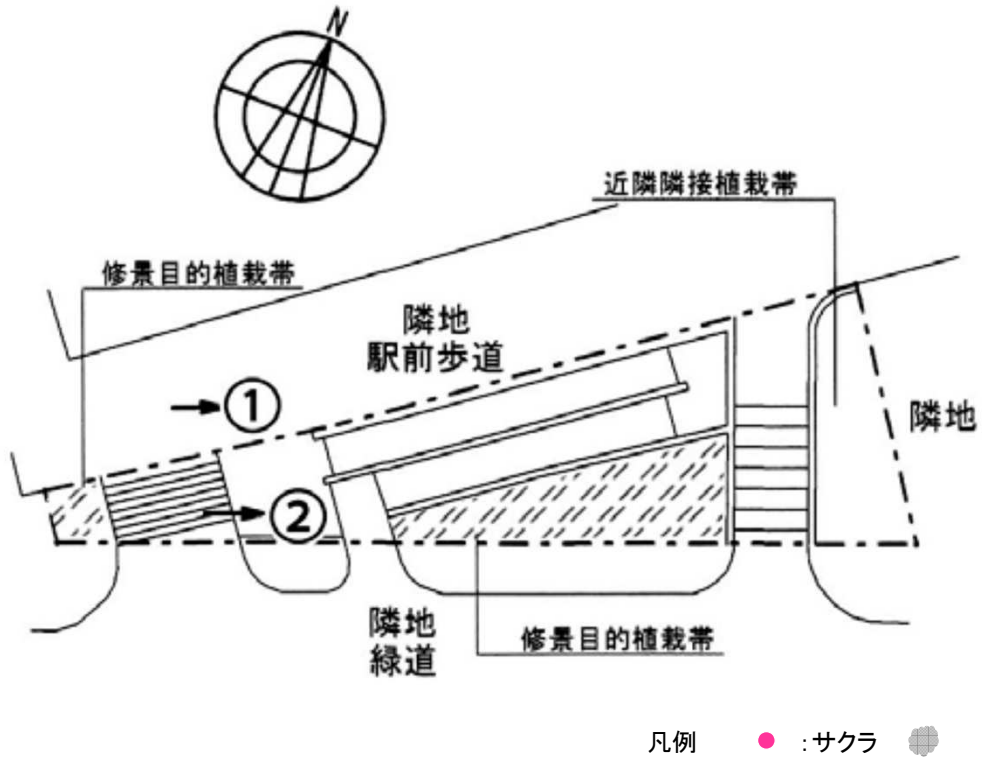

桜概況

桜は確認できず

19 中目黒公園

住所 中目黒2-3-14

面積 22,074.10㎡

桜位置図

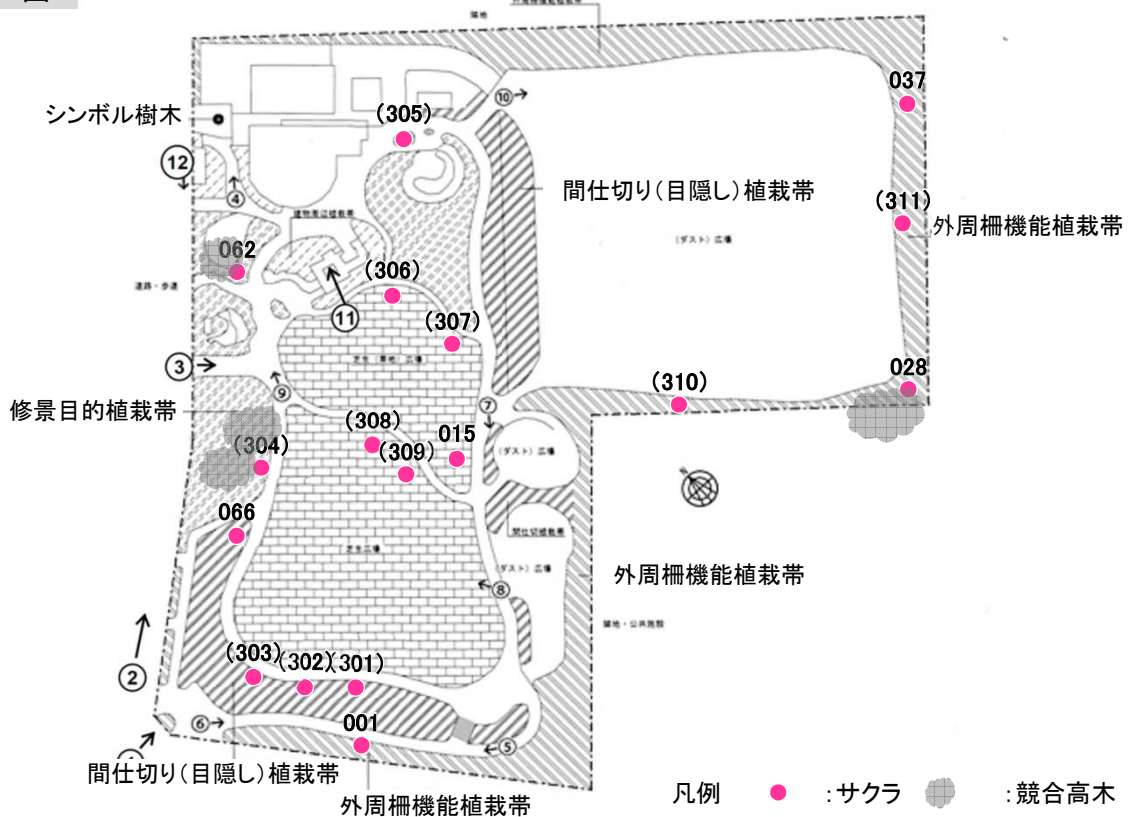

桜概況

外周柵機能植栽帯

桜の現状・問題点

1本のみ双幹の幹がねじれたまま伸張りフジのつるが巻き付いて樹勢が悪化している樹木を除けば概ね生育状態は良好であった。

望ましい維持管理

樹勢が悪化している1本は、隣接樹木との距離も近く、競合樹木も多いため、撤去を検討する。それ以外の桜は従来の管理を継続する。



間仕切り(目隠し)植栽帯

桜の現状・問題点

植栽間隔も適度で、土壤環境も良く、過度な剪定もされていないため、生育状態は良好であった。

望ましい維持管理

不要な剪定は行わず、望ましい樹形を保ちながら従来の管理を継続する。



修景目的植栽帯

桜の現状・問題点

植栽間隔が狭く、樹木が密集しているが、腐朽や樹勢の悪化は確認されなかった。つる性植物の登はん、空の鳥の巣の放置が確認された。

望ましい維持管理

つる性植物や鳥の巣は撤去する。定期的に点検を実施し、競合樹木の影響による樹勢の悪化などがいないか確認する。



芝生・野草広場

桜の現状・問題点

1本のみ大枝が繰り返し剪定され、根元にも大きな腐朽があり樹勢が悪化している桜があるが、それ以外の生育状態は良好であった。

望ましい維持管理

樹勢が悪化している桜はひこばえが大きく伸張しているため、萌芽更新等も検討する。腐朽が進行した枝は落下の危険があるため、早期に剪定を行う。



20 中目黒南緑地公園

住所 中目黒4-13-9

面積 1,178.26㎡

桜位置図

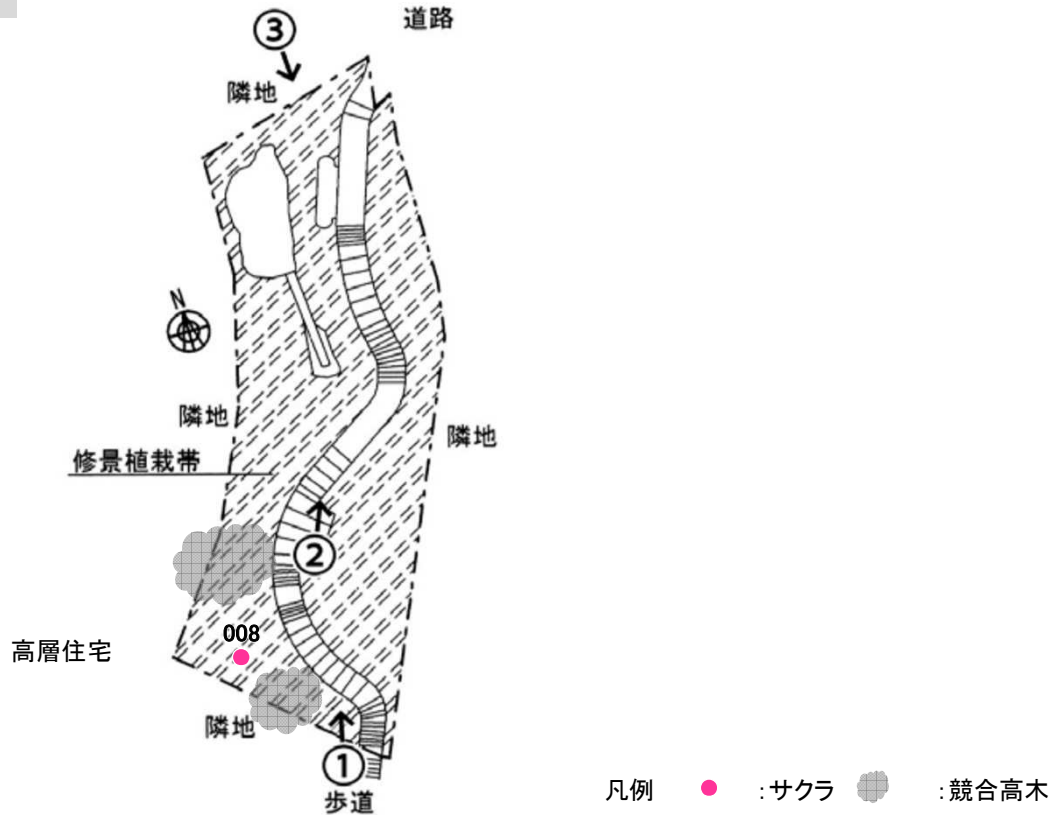

桜概況

修景目的植栽帯

桜の現状・問題点

周囲に競合高木が多く、樹冠の日照量が少ない。非常に多くのがんしゅが形成されており、樹勢が悪化しているとみられた。

望ましい維持管理

多くの枝にがんしゅが形成されており、樹勢の回復が難しいと考えられるため、撤去を検討する。



21 八幡公園

住 所 中目黒4-15-21

面 積 1,282.36m²

桜位置図



凡例 ● :サクラ ○ :競合高木

桜概況

高木点在広場

桜の現状・問題点

大枝が繰り返し剪定されており、腐朽菌が発生している枝も確認され、樹勢が悪化しているとみられた。

望ましい維持管理

腐朽が進行している枝は落下の危険性があるため、早期に剪定する。大枝や中枝の剪定は控え、切断する場合は適切な位置で切断し保護剤を塗布する。



22 なべころ坂緑地公園

住 所 中目黒5-6-5

面 積 1,038.98㎡

桜位置図

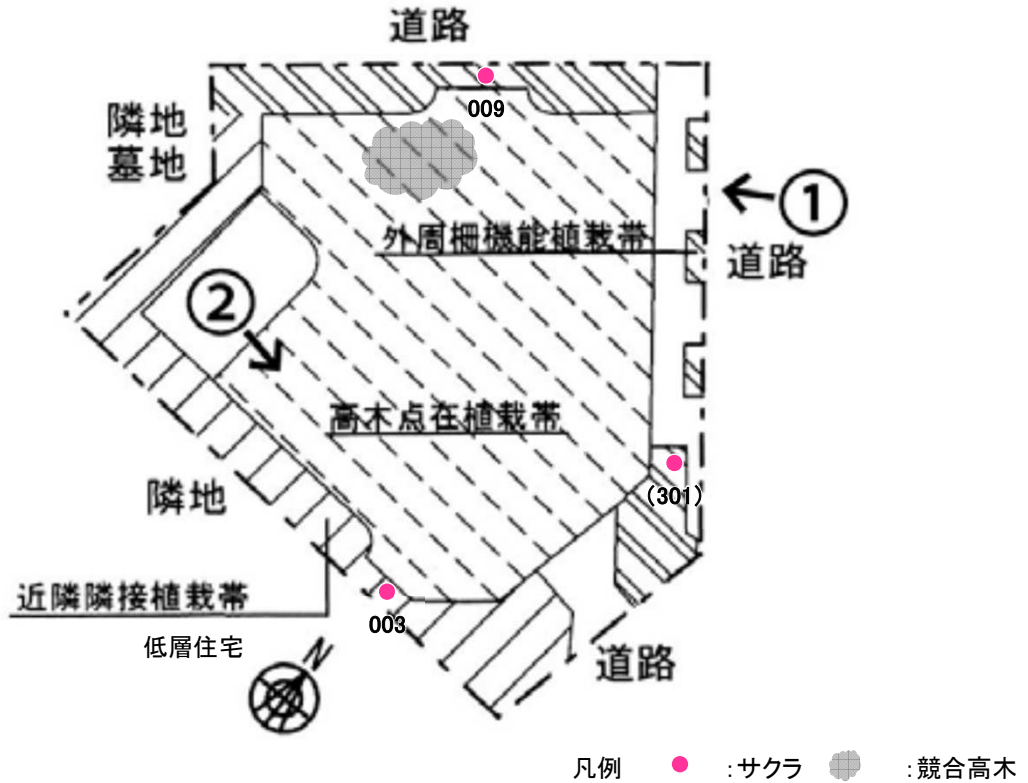

桜概況

近隣隣接植栽帯

桜の現状・問題点

植栽帯の幅が狭く、土壌が固結しているため、根が地表に露出し縁石を乗り越えてはみ出している。境界際に植栽され、隣地の住宅側へ枝が越境している。

望ましい維持管理

越境枝は枝が細いうちに剪定する。定期的に点検を行い、根元の障害などについて確認する。必要に応じて土壌の膨軟化を行う。



外周柵機能植栽帯

桜の現状・問題点

東側に位置している桜は枝葉の量が少なく道路側に傾いている。もう1本も繰り返し剪定がされており、若干樹勢の悪化が見られた。

望ましい維持管理

東側の桜は枝の剪定を控える。実生から生長したと推測され、道路側に傾いているため、歩行者の通行の障害となる場合は撤去も検討する。



23 三田丘の上公園

住 所 三田1-4-6

面 積 3,591.28㎡

桜位置図

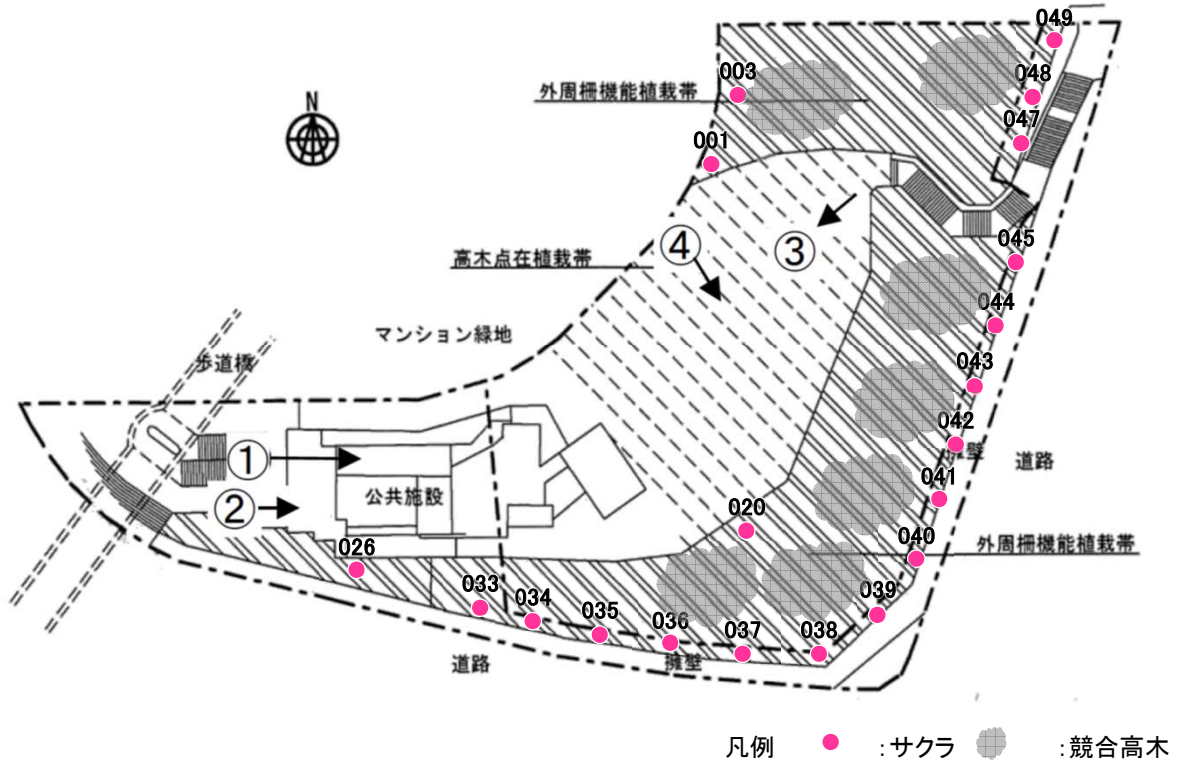

桜概況

外周柵機能植栽帯

桜の現状・問題点

全体的に樹勢が悪い。樹木が密集しており、周囲に競合高木が多く、日照量が不足していると考えられる。ほぼ枯死している状態の樹木も2本見られた。

望ましい維持管理

ほぼ枯死している樹木は倒木の危険があるため、早期に撤去を検討する。競合樹木の剪定や間伐を検討し、枝葉の伸長に十分な空間と日照を確保する。



24 三田公園

住 所 三田2-10-31

面 積 2,211.87㎡

桜位置図

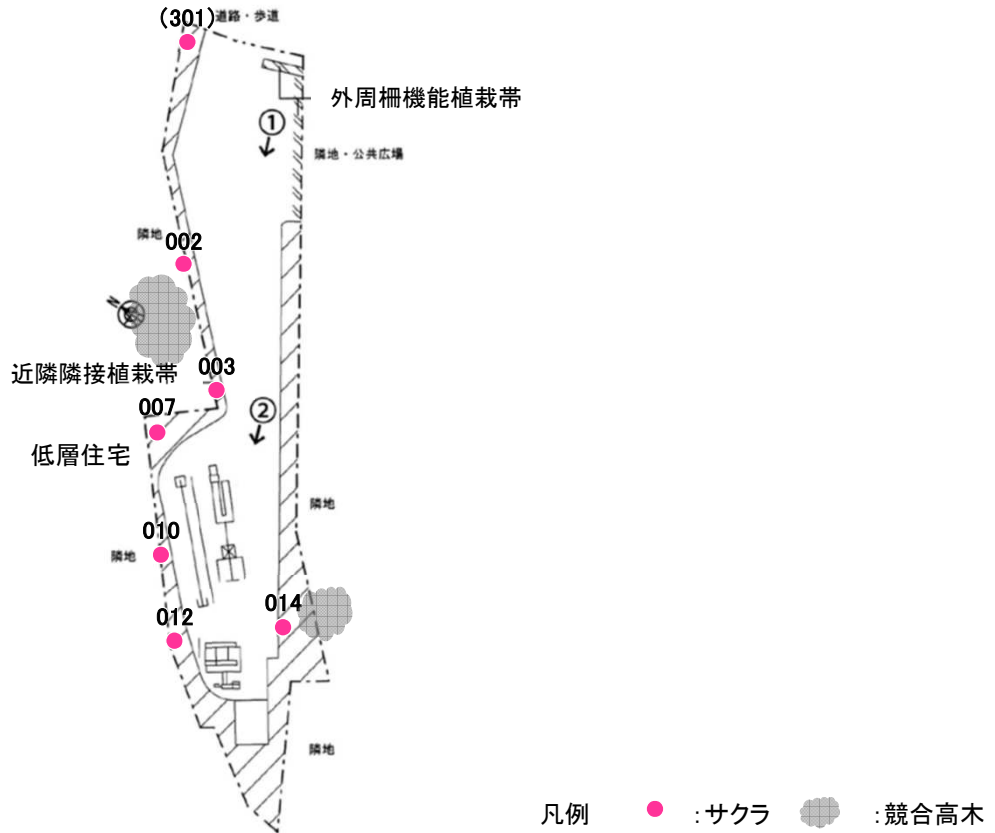

桜概況

近隣隣接植栽帯

桜の現状・問題点

植栽土壌が固結傾向にあるが、生育状態は良好であった。西側は隣地境界際に植栽されており、小枝が隣接民有地に越境している桜が見られた。

望ましい維持管理

定期的に点検を行い、来園者の通行による踏圧や根元への接触の影響がないか、大きな枝が隣地に越境していないかなどについて確認する。



25 茶屋坂街かど公園

住 所 三田2-15-15

面 積 104.69㎡

桜位置図

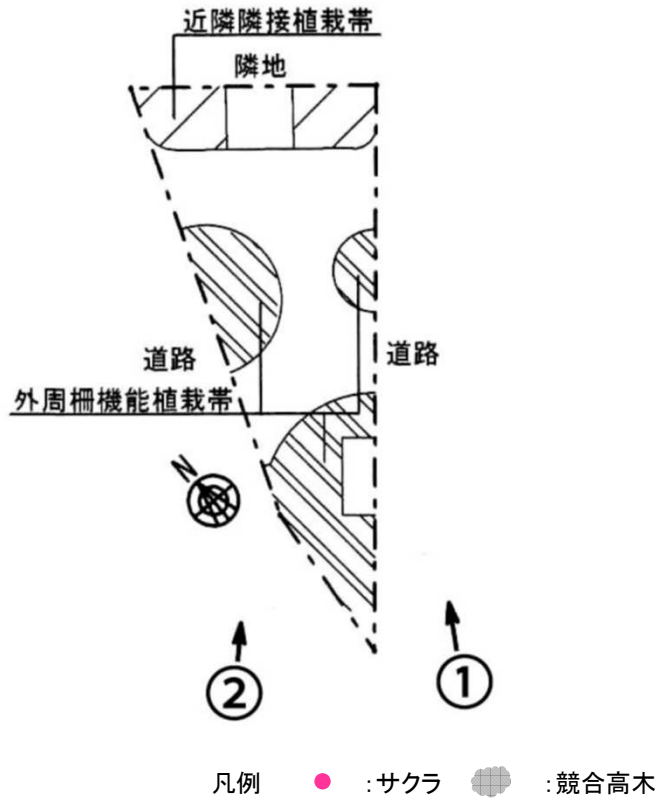

桜概況

桜は確認できず

26 目黒川田道街かど公園

住 所 目黒1-24-11

面 積 148.76㎡

桜位置図

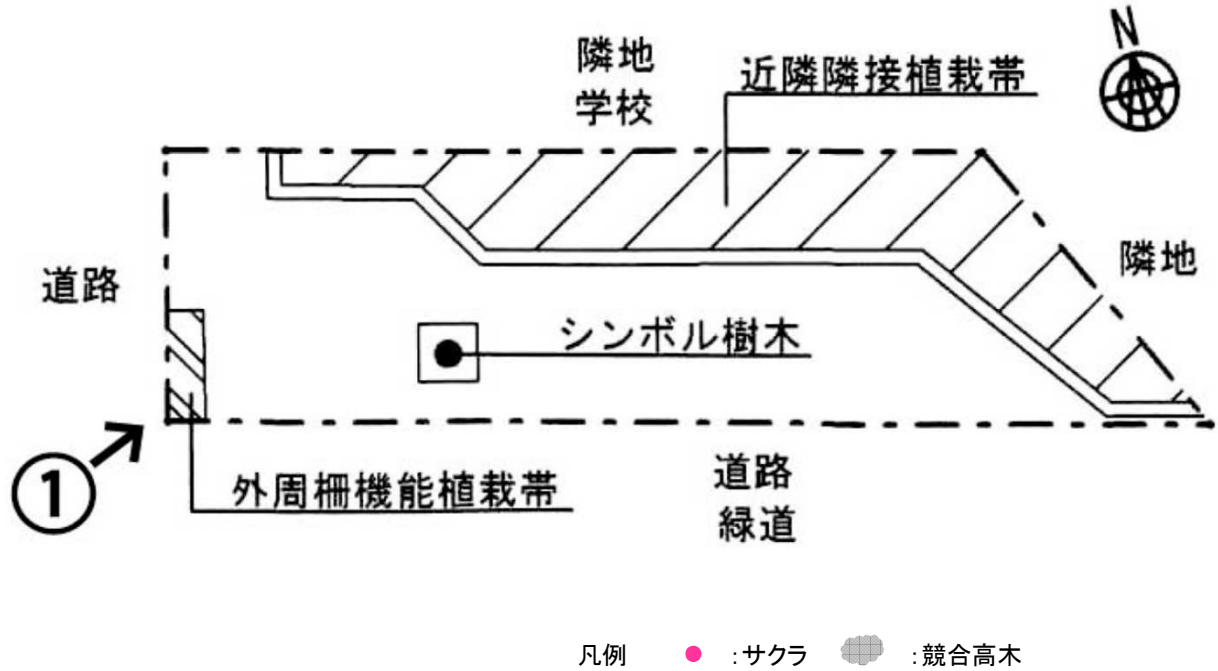

桜概況

桜は確認できず

27 田道広場公園

住 所 目黒1-25-8

面 積 3,304.31m²

桜位置図

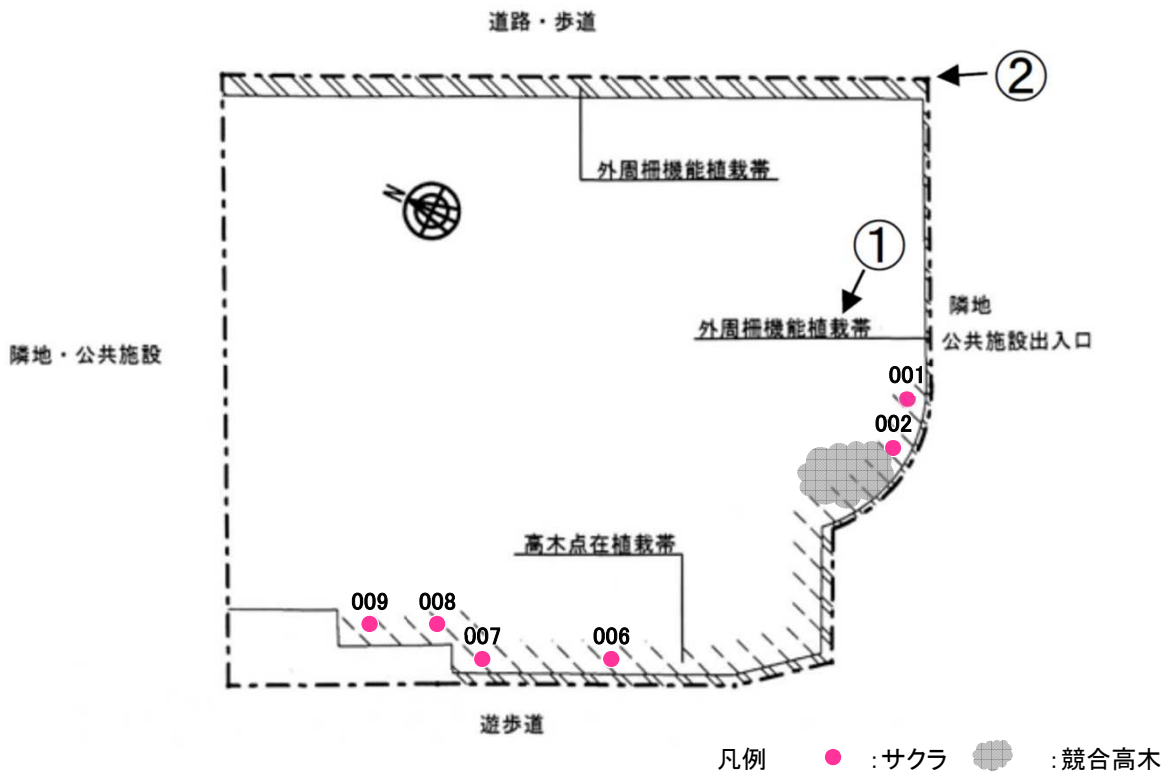

桜概況

高木点在広場

桜の現状・問題点

1本のみ、がんしゅやコフキタケが確認され樹勢の悪化が見られたが、それ以外の生育状態は良好であった。土壌が固結しており、今後の影響が懸念される。

望ましい維持管理

がんしゅが形成されている枝や腐朽が進行している枝は落下の危険があるため、早期に剪定を行う。必要に応じて土壌の膨軟化を行う。



28 目黒区民センター公園

住 所 目黒2-4-36

面 積 10,000.15㎡

桜位置図

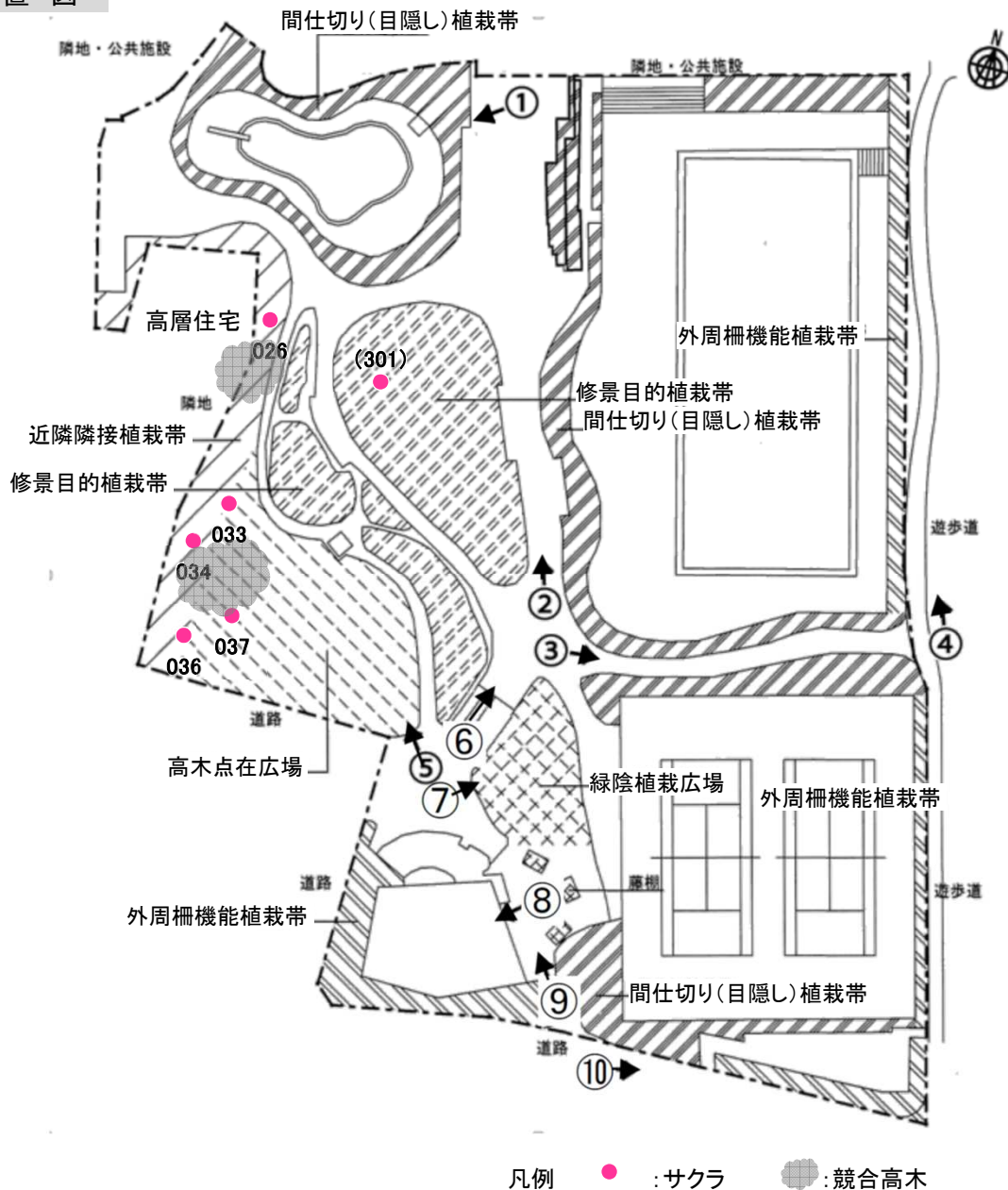

桜概況

近隣隣接植栽帯

桜の現状・問題点

植栽樹木が密集しており、周囲に競合高木が多いが、生育状態に大きな問題は見られなかった。

望ましい維持管理

原則として従来の管理を継続するが、周囲の競合樹木の枝の剪定や間伐などを検討し、樹冠の空間がうっ閉しないよう配慮する。



高木点在広場

桜の現状・問題点

周囲に競合高木が多く、樹冠がうっ閉しているため、枝葉が伸張する空間と日照が得られず、樹勢が悪化している。

望ましい維持管理

周囲の樹木の枝の剪定や間伐を検討し、樹冠に枝葉の伸長に十分な空間と日照を確保する。



28 目黒区民センター公園

修景目的植栽帯

桜の現状・問題点

望ましい樹形を保っており、生育状態は良好であった。

望ましい維持管理

距離は少し離れているが周囲に高木が多いため、定期的に点検を実施し、樹勢の変化や樹冠の日照量の変化について確認する。



29 大塚山公園

住 所 目黒4-5-28

面 積 1,708.12m²

桜位置図

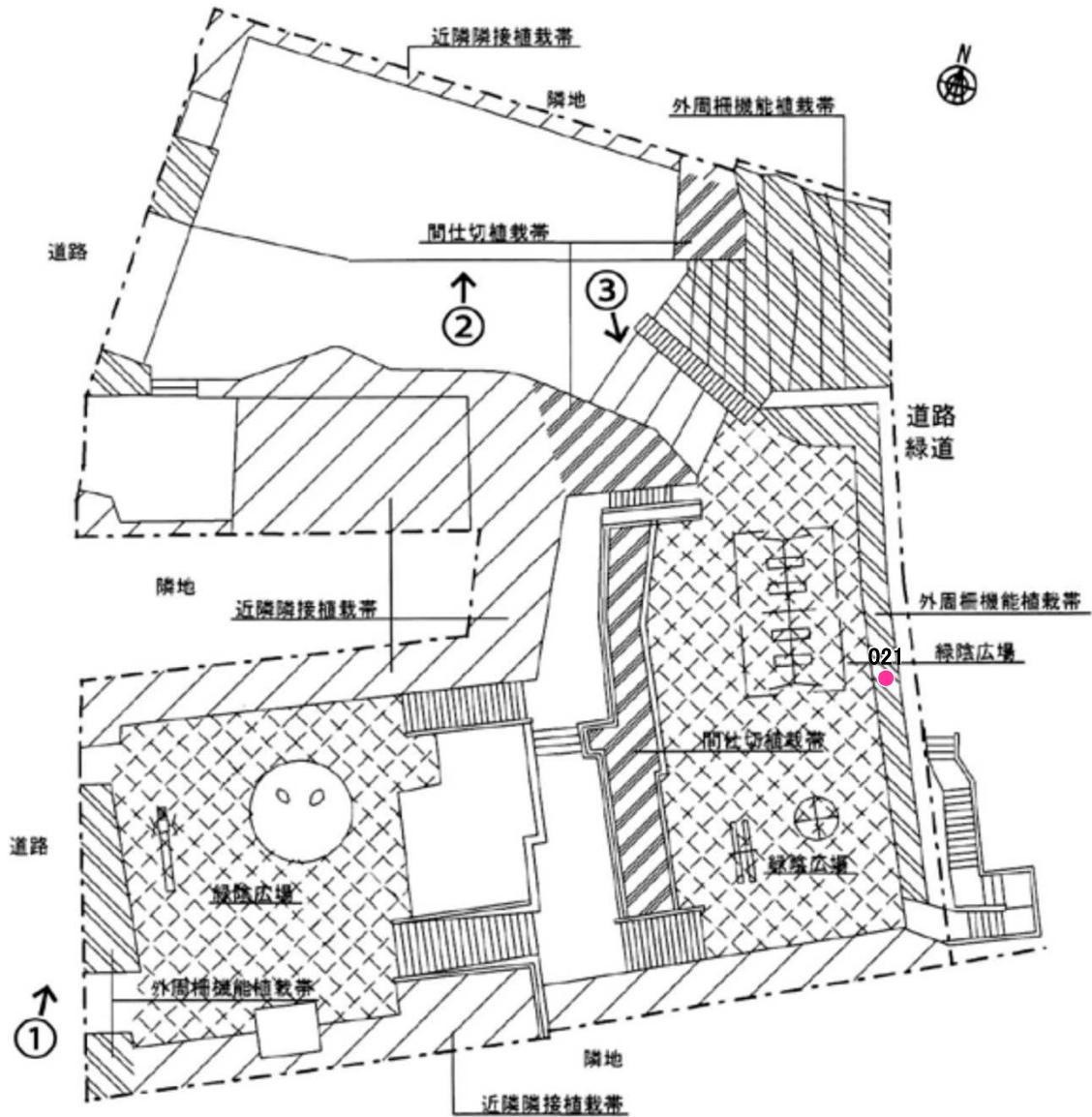

凡例 ● :サクラ ○ :競合高木

桜概況

外周柵機能植栽帯

桜の現状・問題点

公園の敷地境界際に植栽されており、敷地外の方に大きく枝が張り出している。
植栽帯の幅が狭いが、根元に障害は見られず生育状態も良好であった。

望ましい維持管理

敷地外は擁壁となっており、4~5mほど下に歩道があるため、枯枝の落枝などに注意し従来の管理を継続する。



30 下二南街かど公園

住 所 下目黒2-14-15

面 積 451.31㎡

桜位置図

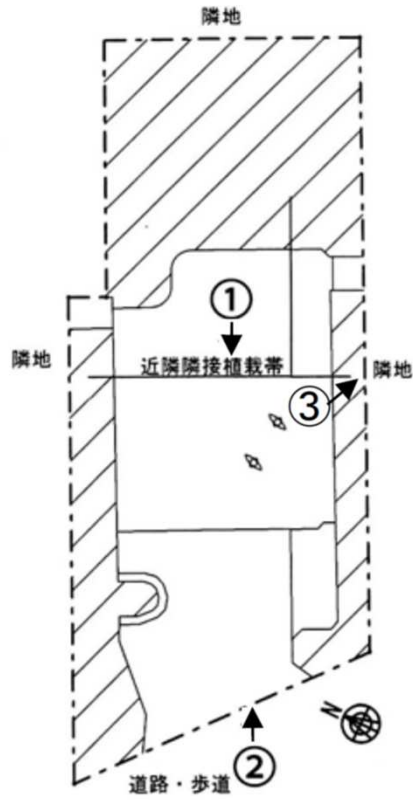

凡例 ● :サクラ ◐ :競合高木

桜概況

桜は確認できず